



DVS FRÅNLUFTSVENTIL LUFTDON

PRODUKT EGENSKAPER

Pulverlackerad inclusive fästram.

DVS är en frånlufsventil lämplig för hem, kontor osv.

- Enkelt att justera
- Låg ljudnivå
- Snabb och enkel att installera
- Lufttryck lätt att mäta

KONSTRUKTION

DVS är tillverkad av stålplåt som är pulverlackerat. Standardfärg är vit (RAL 9010) Ventil kroppen har en packning tillverkad av cellplast och kontrollskiva med skruvning, vilket möjliggör enkel reglering och positionslåsning. Fästramen DVS-F är tillverkad av galvaniserad stålplåt.

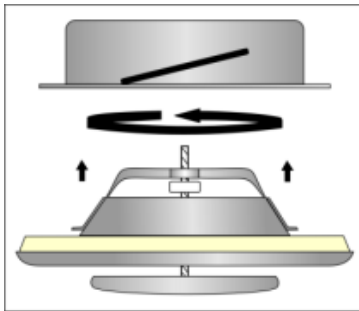

DIMENSIONER i mm

DVS	Ø 080	Ø 100	Ø 125	Ø150	Ø 160	Ø200
A	116	140	166	204	209	248
B	60	75	98	119	129	157
C	40	40	46	54	54	59
W (gr)	103	170	210	320	355	520
D	105	125	150	175	185	225
E	79	99	124	149	159	199
W (gr)	74	89	112	152	165	212

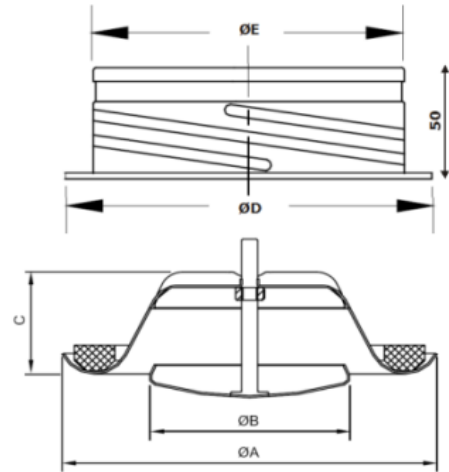

FÖRORDNING OCH MÄTNINGAR

Reglering av luftflödet uppnås genom att vrida kontrollskivan för att ändra justeringsmått a (mm). Mätningen av luftflödet är gjord med en tryckskillnadsmätning med ett separat mätrör. Se flödesdiagram för information.

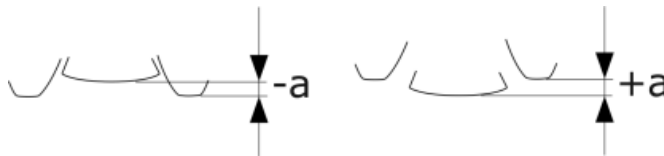

LANSVAR:

Informationen i denna broschyr var aktuell vid publiceringsdatumet. DEC INTERNATIONAL förbehåller sig rätten att när som helst göra ändringar i detaljer utan föregående meddelande. För att undvika missförstånd rekommenderas alla intresserade att kontakta DEC INTERNATIONAL för eventuella förändringar i material och / eller information efter det att denna broschyr publicerades

OBS:

Konsulten ansvarar för själva installationen och monteringen av produkten. De nämnda värdena med avseende på temperaturer är inte lämpliga att användas för att bestämma de fysikaliska egenskaperna. Dessa egenskaper är också beroende av luftfuktighet och luftens temperatur inom och utanför ventilationssystemet.

VARUMÄRKEN:

DEC International och DEC-logotypen är varumärken eller registrerade varumärken som tillhör Dutch Environment Corporation BV i Nederländerna och / eller andra länder



DVS FRÅNLUFTSVENTIL LUFTDON

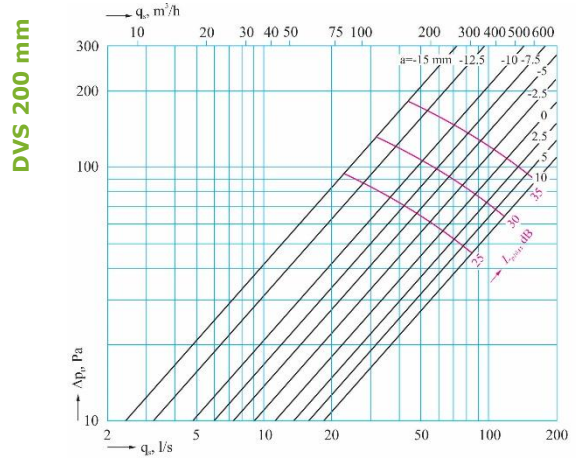
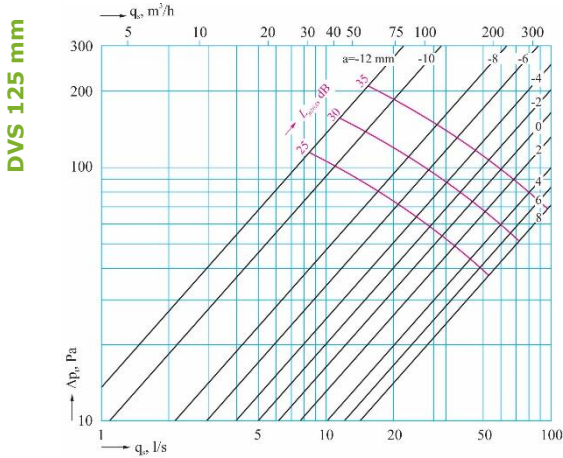
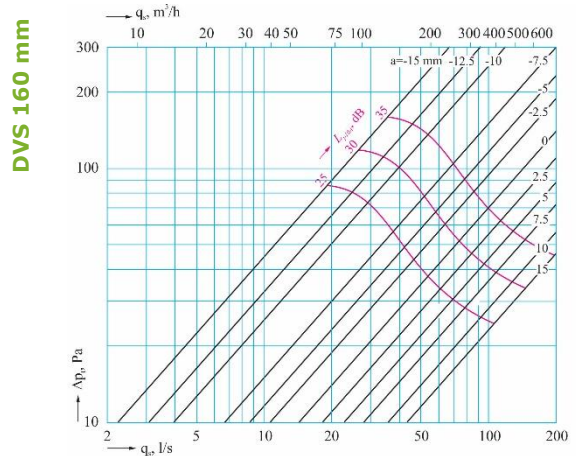
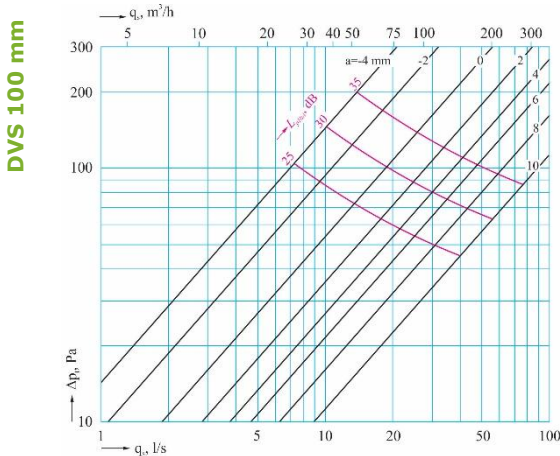
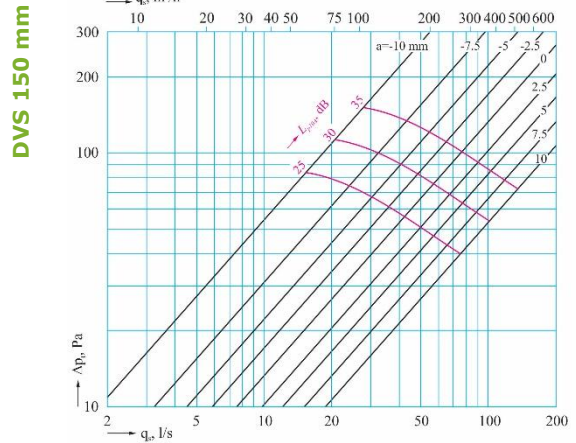
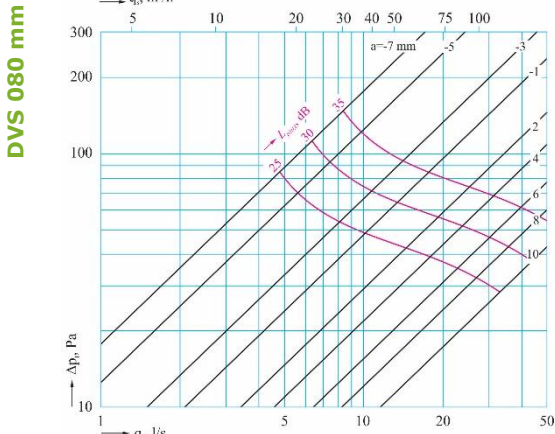

DEFINITIONS

q_v	luftvolym	(m ³ /h)
Δp_t	total tryckfall	(Pa)
L_{p10A}	ljudtrycksnivå med 4 dB rumsdämpning (10 m ² sab)	[dB(A)]

LANSVAR:
Informationen i denna broschyr var aktuell vid publiceringsdatumet. DEC INTERNATIONAL förbehåller sig rätten att när som helst göra ändringar i detaljer utan föregående meddelande. För att undvika missförstånd rekommenderas alla intresserade att kontakta DEC INTERNATIONAL för eventuella förändringar i material och / eller information efter det att denna broschyr publicerades

OBS:
Konsulten ansvarar för själva installationen och monteringen av produkten. De nämnda värdena med avseende på temperaturer är inte lämpliga att användas för att bestämma de fysikaliska egenskaperna. Dessa egenskaper är också beroende av luftfuktighet och luftens temperatur inom och utanför ventilationssystemet.

VARUMÄRKEN:
DEC International och DEC-logotypen är varumärken eller registrerade varumärken som tillhör Dutch Environment Corporation BV i Nederländerna och / eller andra länder